

SLP 方形通风窗

颜色	浅驼色(5Y7/1)
材质	AES树脂

室内用
防护等级
IP4X

使用 1 个方形通风窗

- 装有不锈钢金属网，可起防虫作用。
- SLP-0、SLP-1如与换气扇配套使用，换气效果更加理想。
- 滤网水洗后可再次使用。
- 可安装板厚：6mm以下



〈安装示例〉



〈安装方法〉

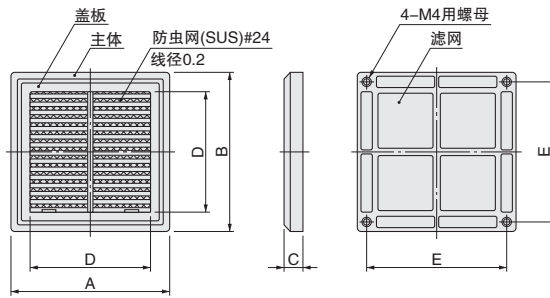
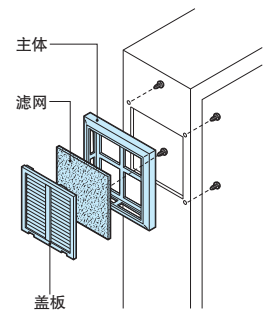

〈安装孔尺寸〉

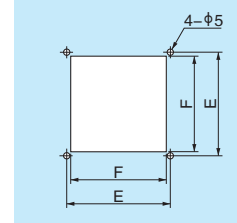

带滤网 (阻燃腈氯纶聚酯制、除尘率 50%)

主要附件
●安装螺钉

室内用IP4X [※] 单位/mm

型号	尺寸 mm				安装孔尺寸		换气面积 (cm ²)	1 套内容	可安装换气扇
	A	B	C	D	E	F			
SLP-0	100	100	15	70	82.5	68	15	2 个	92mm 见方的换气扇
SLP-1	120	120	"	90	105	88	24	"	120mm 见方的换气扇
SLP-2	150	150	"	120	135	118	44	"	—

使用 2 个方形通风窗

- 水平方向上较长，可用于进深较深的机箱。
- 盖板转动90°后可纵向安装通风窗。
- 可安装板厚：6mm以下



〈安装示例〉



〈安装方法〉

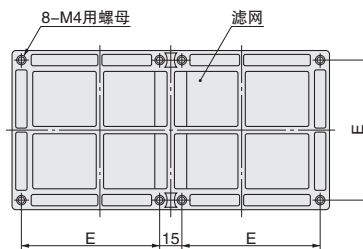
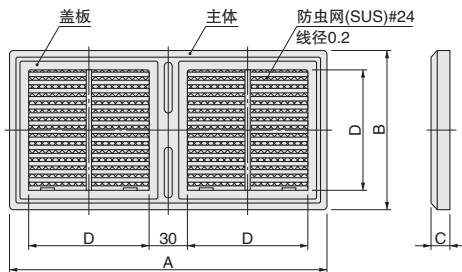
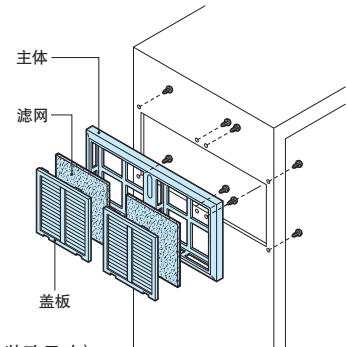

〈安装孔尺寸〉

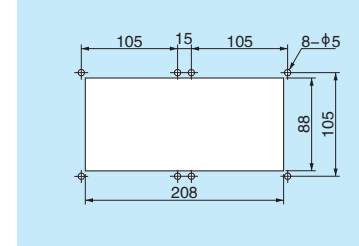

带滤网 (阻燃腈氯纶聚酯制、除尘率 50%)

主要附件
●安装螺钉

室内用IP4X [※] 单位/mm

型号	尺寸 mm					换气面积 (cm ²)	1 套内容	可安装换气扇
	A	B	C	D	E			
SLP-21	240	120	15	90	105	48	2 个	120mm 见方的换气扇

注意 换气面积未将防虫网、滤网考虑在内。

※ 安装在上述 IP 性能以上的机箱上时，表示机箱性能。